



**ARDEA-CZ**





Jsme rodinná firma, která se především specializuje na vše pro výrobu nábytku, vestavěných skříní, posuvného kování, hliníkových rámečků, dvířek do kuchyňských linek, LED osvětlení, ale nabízíme i hliníkový program do kuchyní, kuchyňské dřezy, výrobu plastových rolet na míru, brusivo, stavební kování a vše pro povrchovou úpravu dřeva.

V našem internetovém obchodě **[www.ardea-cz.cz](http://www.ardea-cz.cz)** máme zařazeny převážně skladové položky nejprodávanějšího zboží.



### POUŽITÍ K<sub>20</sub> SYSTÉMU

- vhodný do všech typů interiérů (kuchyně, obývací pokoje, koupelny, předsíně,...)
- pomocí hliníkových profilů a spojek můžete vytvořit rozmanité konstrukce v horizontální i vertikální rovině
- neomezené využití – doplněk klasického nábytku nebo samostatný regálový či policový systém
- skrytý závěsný systém pro upevnění na stěnu, konstrukce bez viditelných spojů
- lze kombinovat s materiály z MDF, dřevotřísky nebo skla

## K<sub>20</sub> SYSTÉM

... moderní rámový systém pro vytvoření originálních prvků v interiéru

### PŘEHLED PROFILŮ

Profil A  
základní

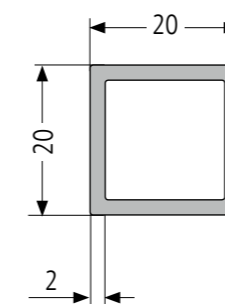

Profil B  
pro vnitřní/vložené police a výplně

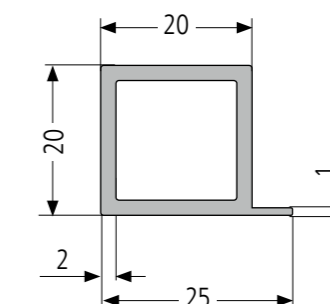

Profil C  
pro vnější/naložené police a desky

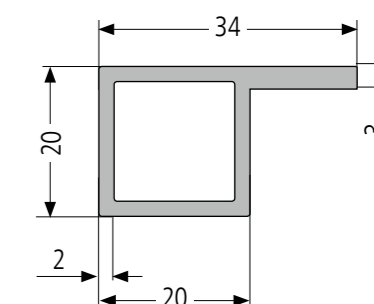

dekory: černá mat (RAL 9005), bílá pololesk (RAL 9016)



### POUŽITÍ



- svislé profily
- vodorovné profily bez polic, horních desek
- vodorovné profily se zadní nebo boční výplní (vloženou)

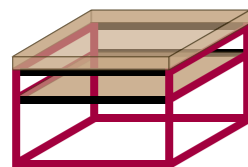

konferenční stůl

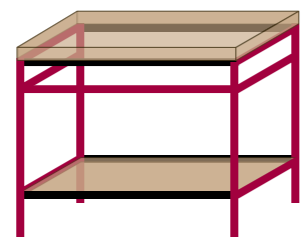

koupelnový stůl

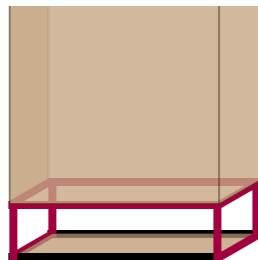

police pod korpus

### PŘÍPRAVA PRO UCHYCENÍ PROFILU A

#### Bajonetové uchycení

- k zavěšení nástěnných polic, nástěnných regálů nebo konstrukcí
- dodáno vč. vrutů a hmoždinek



#### Přímé uchycení

- k zavěšení nástěnných polic, nástěnných regálů nebo konstrukcí
- přichycení vysokých konstrukcí ke stěně nebo do stropu
- dodáno vč. krytky



### PŘÍSLUŠENSTVÍ K PROFILU A

#### Záslepka

- k zakončení svislých profilů



#### Pojezdová kolečka

- kolečka o průměru 40 mm
- provedení s brzdou nebo bez brzdy



#### Stavitelná nožka

- možnost korigovat nerovnost povrchu
- s plastovým šroubem (průměr plošky 13 mm) nebo kovovým šroubem (průměr plošky 23 mm, kovové pouzdro v plastovém uchycení) a filcovou podložkou



#### Uchycení do stropu

- uchycení konstrukcí do stropu



#### Nakloněná nožka

- spodní ukončení šikmých rámových konstrukcí



## K<sub>20</sub> SYSTÉM – profil B

pro vnitřní/vložené police a výplně

### POUŽITÍ

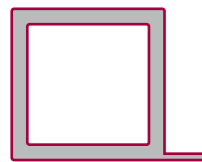

- vodorovné profily s vloženou policí
- vodorovné profily se zadní výplní (vloženou)

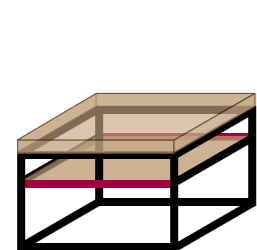

konferenční stůlek

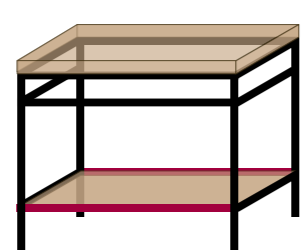

koupelnový stůl

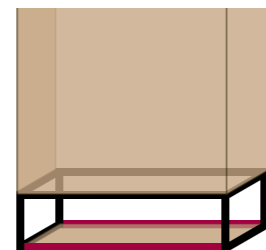

police pod korpus



police

### PŘÍPRAVA PRO UCHYCENÍ PROFILU B

#### Přímé uchycení

- k zavěšení nástěnných polic, regálů nebo k upevnění vysokých konstrukcí
- v zadních vodorovných profilech (bez krytky, otvor překryje police)

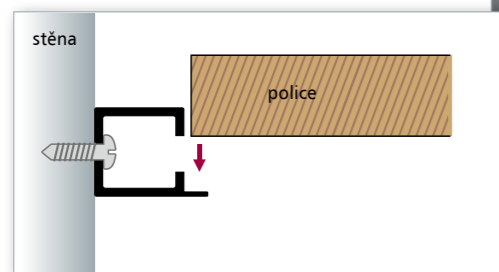

## K<sub>20</sub> SYSTÉM – profil C

pro vnější/naložené police a desky

### POUŽITÍ

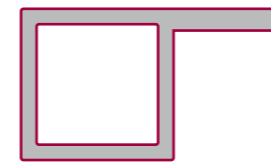

- vodorovné profily s naloženou policí, deskou
- vodorovné profily se zadní výplní (vloženou)

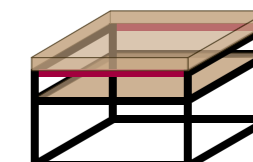

konferenční stůlek

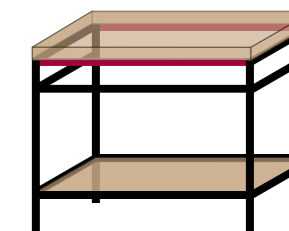

koupelnový stůl

### PŘÍPRAVA PROFILŮ PRO VNĚJŠÍ/NALOŽENÉ POLICE, DESKY

#### Uchycení

- předvrtané otvory pro snadné uchycení naložené police, desky

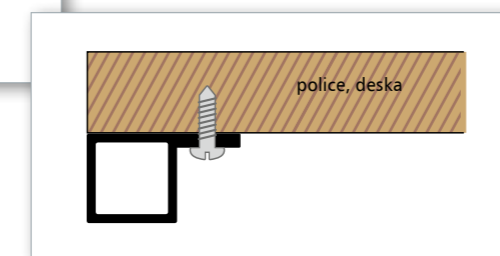



# K<sub>20</sub> SYSTÉM – profil C+ pro vnitřní/vložené výplně (sklo, kompaktní desky,...)

## POUŽITÍ

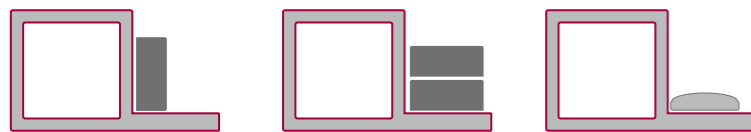

- vodorovné profily s vloženou skleněnou policí
- vodorovné profily s vloženou policí z kompozitní desky
- vodorovné profily se zadní výplní (vloženou)

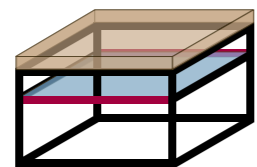

konferenční stůl

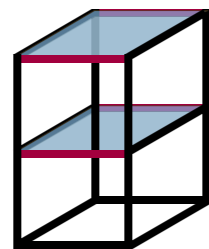

policový regál



police

## PŘÍSLUŠENSTVÍ K PROFILU C

### Podložka 5x12 mm se samolepicí fólií

- pro sklo 4–6 mm
- pro kompaktní desky 12 mm
- min. 4 ks/1 police (v závislosti na velikosti police)

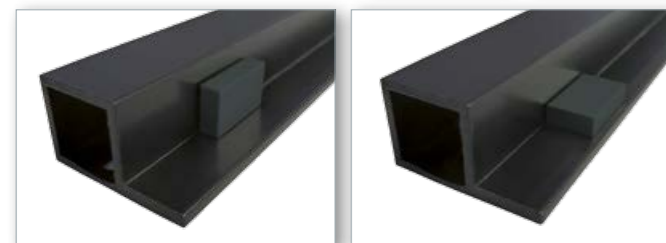

### Podložka samolepicí 8 mm

- pro kompaktní desky 10 mm
- min. 4 ks/1 police (v závislosti na velikosti police)



### Podložka samolepicí 3 mm

- pro kompaktní desky 14 mm
- min. 4 ks/1 police (v závislosti na velikosti police)



## POUŽITÍ PROFILŮ A, B, C, C+ PRO SVISLÉ VÝPLNĚ

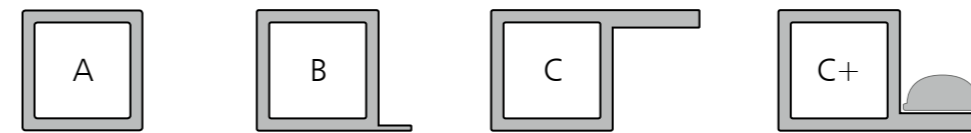

- vodorovné profily se zadní nebo boční výplní (vloženou)

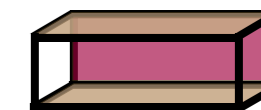

police

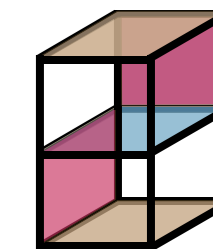

policový regál

## PŘÍPRAVA PROFILŮ PRO SVISLÉ VÝPLNĚ

### Přímé uchycení

- uchycení zapuštěných výplní
- dodáno vč. krytky

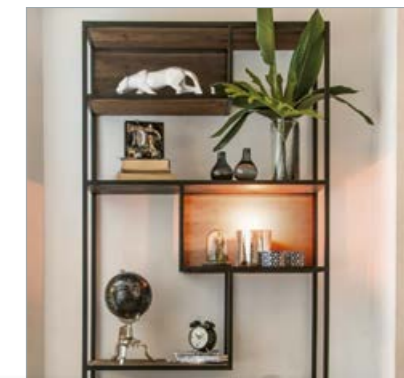

VARIANTY HORNÍHO UCHYCENÍ

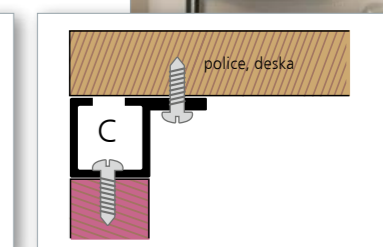
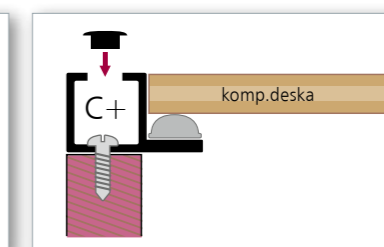
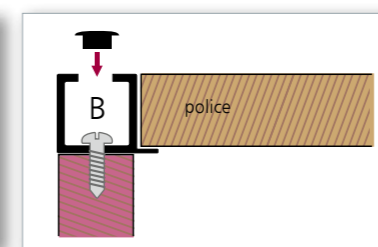
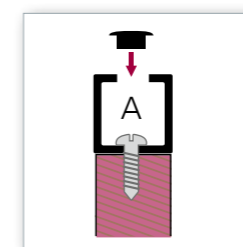

VARIANTY SPODNÍHO UCHYCENÍ

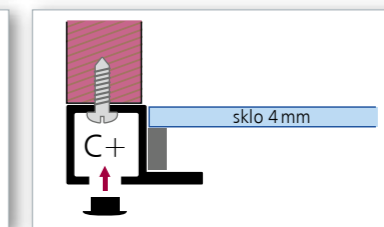
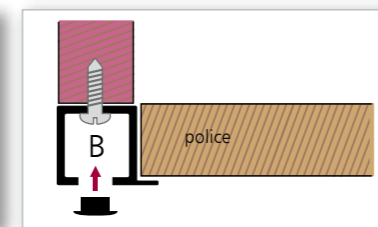
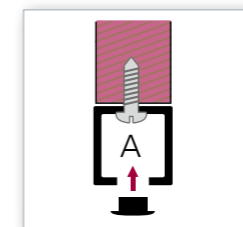

- při uchycení svislých výplní lze kombinovat všechny typy profilů (pro spodní uchycení nedoporučujeme profil C)
- profil C+ lze použít i s ostatními typy podložek

# K<sub>20</sub> SYSTÉM – 3 varianty dodání

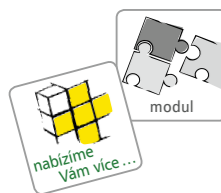

## 1 TYPISOVANÉ MODULOVÉ SESTAVY

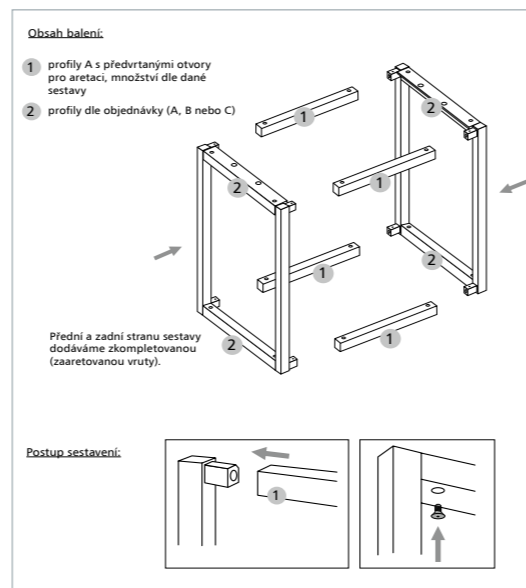

### Obsah balení:

- sestava částečně zkompletovaná (přední a zadní část sestavy složená, příčné profily dodány volně)
- potřebné spojky, vruty a příslušenství dle objednávky (vruty s hmoždinkami pouze k bajonetovému uchycení)
- **bez výplní**

termín dodání do 7 pracovních dnů od objednání

### Konferenční stůl K20/S1

pro horní výplň vnější

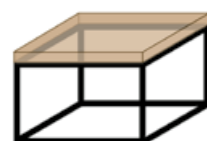

rozměr: 600x400x600 mm (š x v x hl)  
dekor **černá mat** | obj. č.: **K20/S1/60/01**  
dekor **bílá pololesk** | obj. č.: **K20/S1/60/02**

rozměr: 800x450x800 mm (š x v x hl)  
dekor **černá mat** | obj. č.: **K20/S1/80/01**  
dekor **bílá pololesk** | obj. č.: **K20/S1/80/02**

### Pracovní stůl K20/S3

pro horní výplň vnější,  
spodní výplně vnitřní

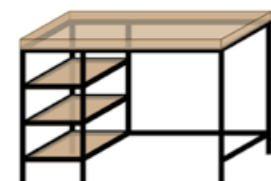

rozměr: 1200x800x600 mm (š x v x hl)  
dekor **černá mat** | obj. č.: **K20/S3/120/01**  
dekor **bílá pololesk** | obj. č.: **K20/S3/120/02**

rozměr: 1500x800x600 mm (š x v x hl)  
dekor **černá mat** | obj. č.: **K20/S3/150/01**  
dekor **bílá pololesk** | obj. č.: **K20/S3/150/02**

### Koupelňový stůl K20/S4

pro horní výplň vnější,  
spodní výplň vnitřní

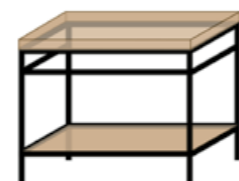

rozměr: 900x810x500 mm (š x v x hl)  
dekor **černá mat** | obj. č.: **K20/S4/90/01**  
dekor **bílá pololesk** | obj. č.: **K20/S4/90/02**

rozměr: 1100x810x500 mm (š x v x hl)  
dekor **černá mat** | obj. č.: **K20/S4/110/01**  
dekor **bílá pololesk** | obj. č.: **K20/S4/110/02**

### Komínový policový regál K20/R1

pro všechny výplně vnitřní  
(vnitřní výška mezi policemi 350 mm)  
- pro výšku 1500: 5 polic  
- pro výšku 1870: 6 polic



rozměr: 400x1500x400 mm (š x v x hl)  
dekor **černá mat** | obj. č.: **K20/R1/150/01**  
dekor **bílá pololesk** | obj. č.: **K20/R1/150/02**

rozměr: 400x1870x400 mm (š x v x hl)  
dekor **černá mat** | obj. č.: **K20/R1/187/01**  
dekor **bílá pololesk** | obj. č.: **K20/R1/187/02**

### Police pod korpus K20/P2

pro výplň vnitřní



rozměr: 600x250x350 mm  
dekor **černá mat** | obj. č.: **K20/P2/60/01**  
dekor **bílá pololesk** | obj. č.: **K20/P2/60/02**

rozměr: 900x250x350 mm  
dekor **černá mat** | obj. č.: **K20/P2/90/01**  
dekor **bílá pololesk** | obj. č.: **K20/P2/90/02**

### Botník K20/B1

výška nožek 80 mm



rozměr: 1100x300x300 mm (š x v x hl)  
dekor **černá mat** | obj. č.: **K20/B1/110/01**  
dekor **bílá pololesk** | obj. č.: **K20/B1/110/02**

### Policový regál K20/R2

pro všechny výplně vnitřní  
(vnitřní výška mezi policemi 350 mm)  
- pro výšku 1500: 5 polic  
- pro výšku 1870: 6 polic

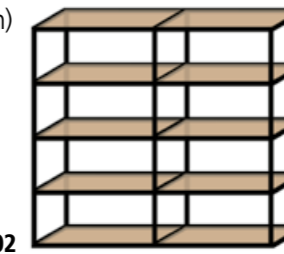

rozměr: 1600x1500x400 mm (š x v x hl)  
dekor **černá mat** | obj. č.: **K20/R2/150/01**  
dekor **bílá pololesk** | obj. č.: **K20/R2/150/02**

rozměr: 1600x1870x400 mm (š x v x hl)  
dekor **černá mat** | obj. č.: **K20/R2/187/01**  
dekor **bílá pololesk** | obj. č.: **K20/R2/187/02**

### Věšák K20/V1

- šířka 900 mm: 6 háčků  
- šířka 1200 mm: 9 háčků



rozměr: 900 mm  
dekor **černá mat** | obj. č.: **K20/V1/90/01**  
dekor **bílá pololesk** | obj. č.: **K20/V1/90/02**

rozměr: 1200 mm  
dekor **černá mat** | obj. č.: **K20/V1/120/01**  
dekor **bílá pololesk** | obj. č.: **K20/V1/120/02**

### Vinotéka K20/VW

pro 10 lahví

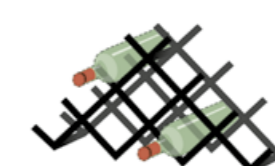

rozměr: 580x305x130 mm (š x v x hl)  
dekor **černá mat** | obj. č.: **K20/VW/58/01**  
dekor **bílá pololesk** | obj. č.: **K20/VW/58/02**

### Nástěnná police K20/P1

pro výplně vnitřní



rozměr: 600x250x250 mm (š x v x hl)  
dekor **černá mat** | obj. č.: **K20/P1/60/01**  
dekor **bílá pololesk** | obj. č.: **K20/P1/60/02**

rozměr: 800x250x250 mm (š x v x hl)  
dekor **černá mat** | obj. č.: **K20/P1/80/01**  
dekor **bílá pololesk** | obj. č.: **K20/P1/80/02**

### Věšák s odkládací policí K20/V2

- šířka 900 mm: 6 háčků  
- šířka 1200 mm: 9 háčků

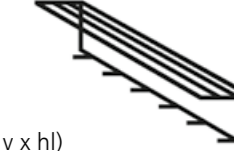

rozměr: 900x250x250 mm (š x v x hl)  
dekor **černá mat** | obj. č.: **K20/V2/90/01**  
dekor **bílá pololesk** | obj. č.: **K20/V2/90/02**

rozměr: 1200x250x250 mm (š x v x hl)  
dekor **černá mat** | obj. č.: **K20/V2/120/01**  
dekor **bílá pololesk** | obj. č.: **K20/V2/120/02**

### Vinotéka K20/VR

pro 12 lahví

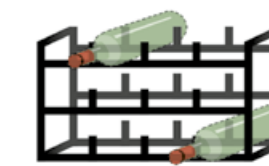

rozměr: 450x300x120 mm (š x v x hl)  
dekor **černá mat** | obj. č.: **K20/VR/45/01**  
dekor **bílá pololesk** | obj. č.: **K20/VR/45/02**



## 2 K<sub>20</sub> SYSTÉM NA MÍRU

- sestavu připravíme **na míru dle vašeho zadání**
- dodání samostatné konstrukce, **bez výplní**
- pro objednání je možné využít **konfigurator K<sub>20</sub> systému**

**termín dodání do 7 pracovních dnů od objednání**

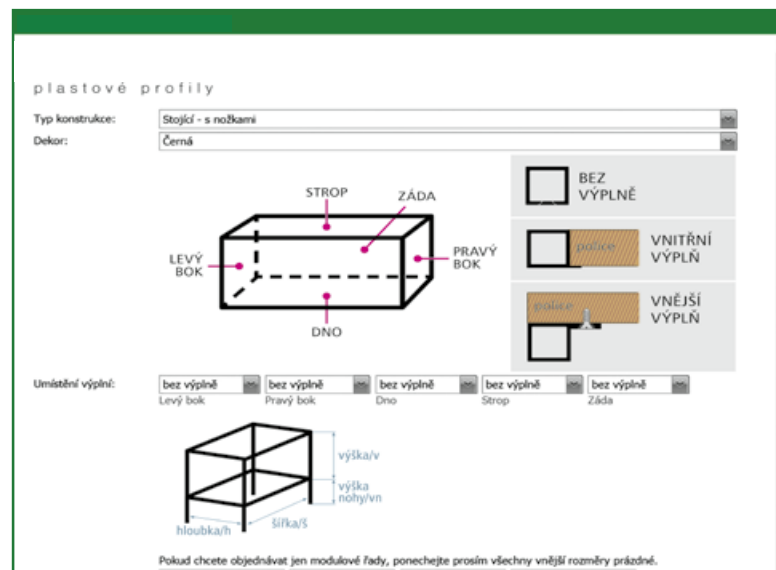

### Konfigurator K<sub>20</sub> systému

- rychlá a přesná forma on-line objednávky
- vhodné pro jednoduché konstrukce
- vhodné pro jednoduché konstrukce

### Pro objednání potřebujete jen:

- typ konstrukce
- dekor
- umístění výplní
- požadované vnější rozměry
- možnost nakonfigurovat předpřipravené typizované moduly



## 3 K<sub>20</sub> SYSTÉM ZAKÁZKOVÁ VÝROBA

- individuální výroba podle požadavků
- na základě zaslaných náčrtnů zpracujeme cenovou nabídku podle konkrétních požadavků
- vhodné pro atypické konstrukce

**termín dodání do 7 pracovních dnů od schválení výkresu**

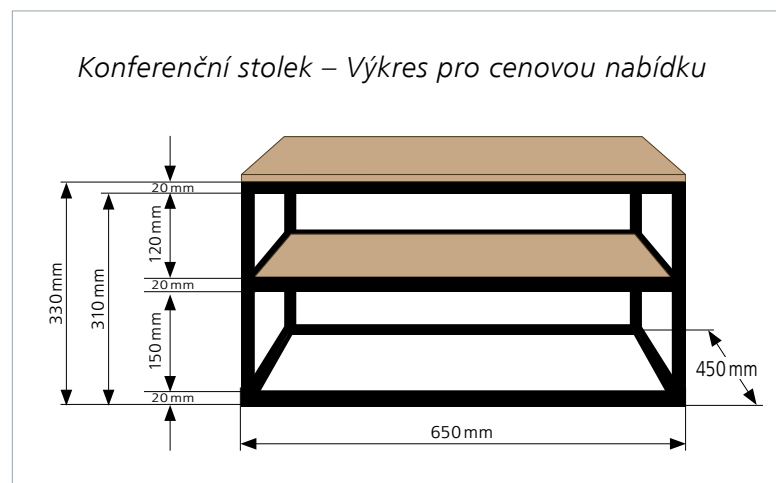

### Pro objednání a kalkulaci potřebujeme:

- náčrtn s vyznačením základních rozměrů (šířka, výška, hloubka)
- vyznačení ostatních rozměrů (výška nohy, umístění podpor (trnoží))
- typ uchycení (v případě zavěšení konstrukce na zeď)
- umístění výplní (výplně nejsou součástí dodání)
- dekor